

屋内用

ミライの耐震部材

ピタ7[®]

震度7^{相当}

兵庫県南部地震(阪神大震災)再現波の
1.2倍の耐震試験にて効果を確認!

簡単設置

マットを貼るだけなので、アンカー工事
等の必要もなく誰でも簡単に取り付けら
れます。

貼るだけ
超簡単!

プロセブンマット[®] 使用

優れた柔軟性と粘着力で貼るだけで簡単に設置できます。
キレイにはがせ、水洗いで繰り返し使用可能。

















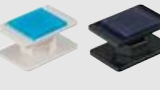

ダクトのずれによる天井の破損
地震によるアジャスターボルトのずれ

ピタ7[®] が

地震による分析機器等の落下や
実験設備の転倒被害を防ぎます!

豊富なラインナップ >>>

一般住宅・オフィス向け製品ラインナップ

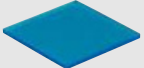
品名		設置物の重さ		適用例
ストッパーP (SSサイズ) 8頁参照		2コで 20kgまで	4コで 40kgまで	パソコン本体等 小型機器
ストッパーP (Sサイズ) 8頁参照		2コで 25kgまで	4コで 50kgまで	電子レンジ パソコン本体 プリンター
ストッパーP (Mサイズ) 9頁参照		2コで 65kgまで	4コで 130kgまで	カラーボックス キッチンカウンター リビングボード スチール書庫
ストッパーP (Lサイズ) 9頁参照		2コで 100kgまで		冷蔵庫 食器棚 タンス キャビネット
ストッパーP (MLサイズ) 10頁参照		2コで 65kgまで	4コで 130kgまで	テレビ台 ローボード キャスタ付ワゴン
ストッパーP (LLサイズ) 10頁参照		2コで 100kgまで		タンス(脚付) 床頭台 食器棚(脚付) キャビネット(キャスター付)
ストッパーP (フリータイプ) 11頁参照			4コで 50kgまで	小型機器 試験機器
			4コで 100kgまで	試験機器 テレビ台 ローボード
ジャッキスター®P 12頁参照			4コで 100kgまで	テレビ台 ローボード キャスタ付ワゴン
キャスター用 12頁参照		2コで 150kgまで		複合機 スチールラック (キャスター付)
ベルトストッパー 13頁参照		2コで 50kgまで	4コで 100kgまで	スチールラック
ベルトストッパー (テレビ用) 13頁参照		2コで 40kgまで		テレビ
テレビストッパー 14頁参照		2コで 50kgまで		テレビ
ベーススター® (脚下用) 14頁参照			4コで 60kgまで	ソファ スチールラック
耐震マット 15頁参照			4枚で 40kgまで	テレビ パソコン DVDレコーダー タンス 本棚等
			4枚で 100kgまで	
			4枚で 100kgまで ※カットしてご使用ください。 詳細は、製品頁をご覧ください。	

工場・オフィス向け製品ラインナップ

品名	設置物の重さ	適用例
ジャッキスター® 16頁参照	4コで 100kg まで	工場設備機器等
	4コで 160kg まで or 200kg まで	
	4コで 340kg まで or 400kg まで	
サイドスター® 17頁参照	2コで 75kg まで 4コで 150kg まで	工場設備機器等
ストッパー 17頁参照	2コで 30kg まで 4コで 60kg まで	工場設備機器 ・書庫等
	2コで 100kg まで 4コで 200kg まで	
ストッパー (内側タイプ) 18頁参照	2コで 50kg まで 4コで 100kg まで	分析機器等
	2コで 100kg まで 4コで 200kg まで	分析機器等
アジャスター用 19頁参照	4コで 400kg まで	アジャスター ボルト付機器
アジャスター用 (ベースタイプ) 19頁参照	4コで 400kg まで	アジャスター ボルト付機器
ベーススター® 20頁参照	4コで 400kg まで	書庫・ラック
ベーススター® (L形タイプ) 20頁参照	4コで 400kg まで	書庫・ラック
ベーススター® (ベルトタイプ) 20頁参照	4コで 400kg まで	ラック
	4コで 400kg まで	ラック
ラック用 21頁参照	4コで 400kg まで	ラック
ボンベスタンド 21頁参照	70kg まで	高圧ガス容器

耐震補助部材

品名	設置物の重さ	適用例
連結シート 22頁参照	4枚で 上段100kg まで	上下に分かれた本棚、食器棚 スチール棚、ロッカー等
補助シート 22頁参照	—	棚を並べて設置する場合、 壁際に設置する際の施工
スペーサー 23頁参照	—	左右に並んだ分析機器等
ベルト用ベース、ベルト 24,26頁参照	—	ベルト・ベースを組み合わせて使用
ベルトセット 24頁参照	—	その他のピタアシリーズと 組み合わせ、段積み of 設置物等に使用
チューブホルダー 25頁参照	—	機器まわりのチューブの整理

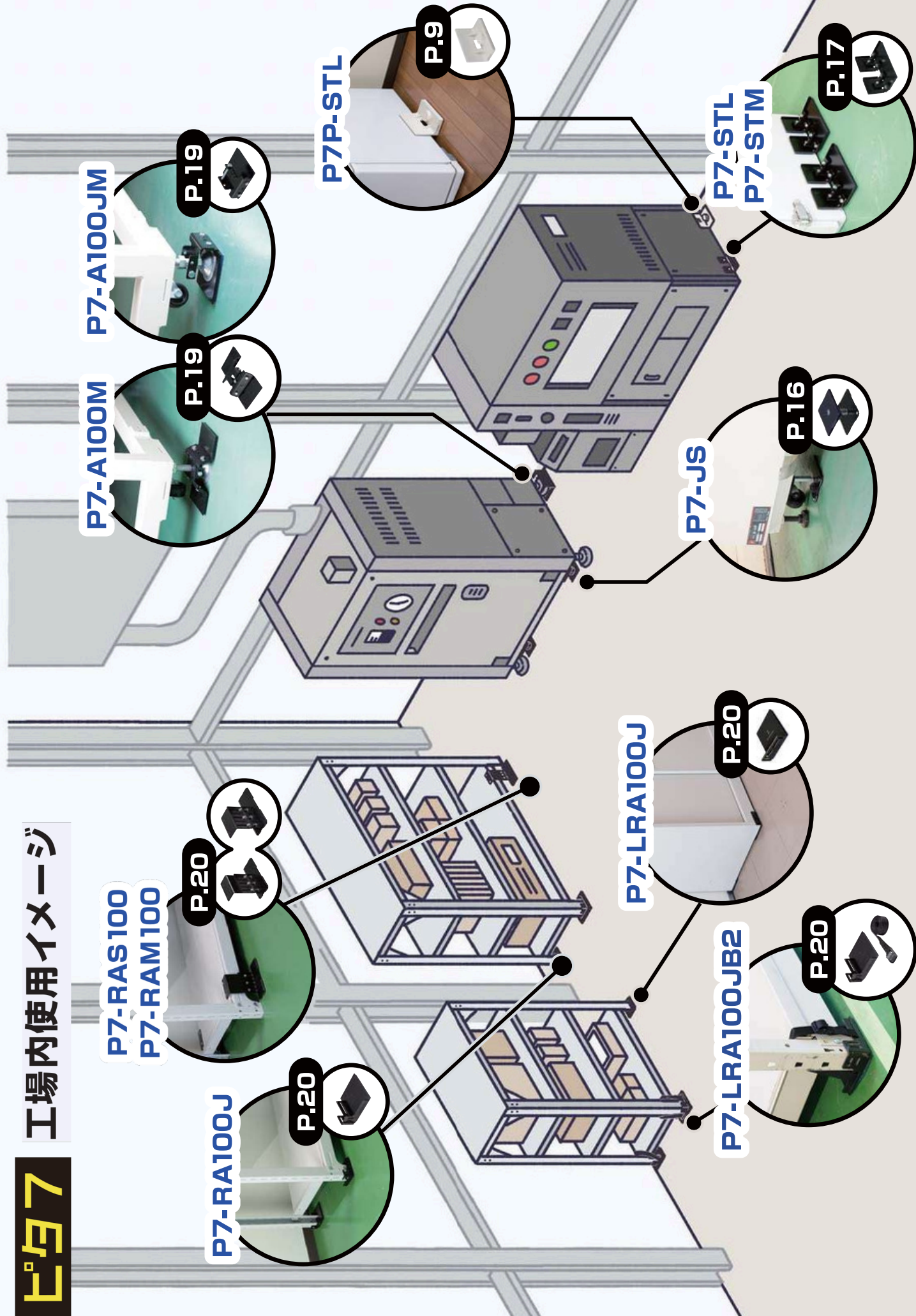

一般住宅・オフィス向け

ストッパーP (SSサイズ)

重さ **20kg**まで

樹脂製

試験動画

施工動画



- 床面と設置物の側面に取り付けて使用します。
- 掃除がしやすい分離機能付き！マットをはがさず設置物の移動ができます。
- 設置物を動かさずに取り付けられるので簡単に設置ができます。

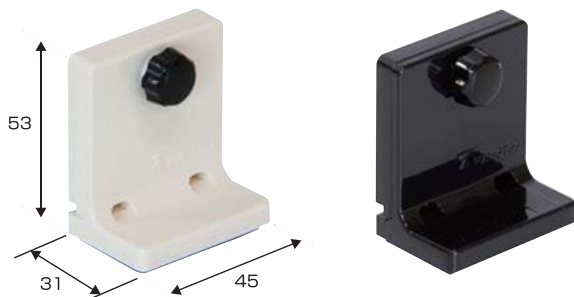

パソコン本体等小型機器用

- 設置物の外形寸法に加え、左右3cmのスペースが必要です。

- 平らな面が、床面から高さ1cm以下の設置物に取り付けられます。

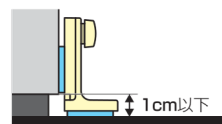
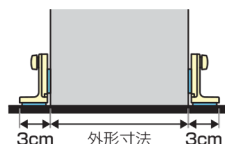

掃除がしやすい!

分離機能付!

分離可能なので、マットをはがさず設置物の移動ができ、掃除等に便利です。

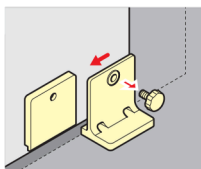

品番		マットサイズ	設置物の重さ		入数	希望小売価格 (税抜)
ミルキーホワイト	ブラック		2コ使用时	4コ使用时		
P7P-STSSM	P7P-STSSK	側面取付部：40×25 床面取付部：40×25	20kgまで	40kgまで	1セット(2コ入)	2,880

ストッパーP (Sサイズ)

重さ **25kg**まで

樹脂製

試験動画

施工動画



- 床面と設置物の側面に取り付けて使用します。
- 掃除がしやすい分離機能付き！マットをはがさず設置物の移動ができます。
- 設置物を動かさずに取り付けられるので簡単に設置ができます。

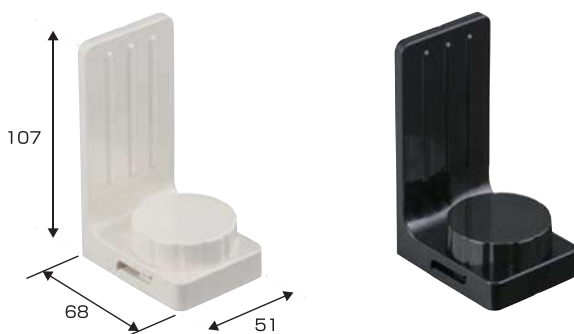

電子レンジ、パソコン本体、プリンター用

- 設置物の外形寸法に加え、左右7cmのスペースが必要です。

- 平らな面が、床面から高さ7cm以下の設置物に取り付けられます。

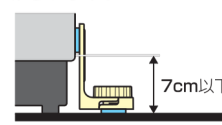
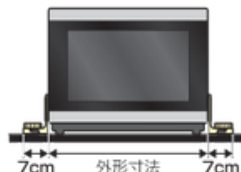

掃除がしやすい!

分離機能付!

分離可能なので、マットをはがさず設置物の移動ができ、掃除等に便利です。

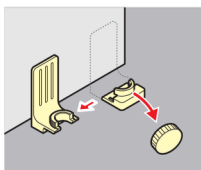

品番		マットサイズ	設置物の重さ		入数	希望小売価格 (税抜)
ミルキーホワイト	ブラック		2コ使用时	4コ使用时		
P7P-STSM	P7P-STSK	側面取付部：40×30 床面取付部：40×30	25kgまで	50kgまで	1セット(2コ入)	3,360

試験動画

施工動画



ストッパーP (Mサイズ)

重さ **65kg**まで

樹脂製

- 床面と設置物の側面に取り付けて使用します。
- 掃除がしやすい分離機能付き! マットをはがさず設置物の移動ができます。
- 設置物を動かさずに取り付けられるので簡単に設置ができます。

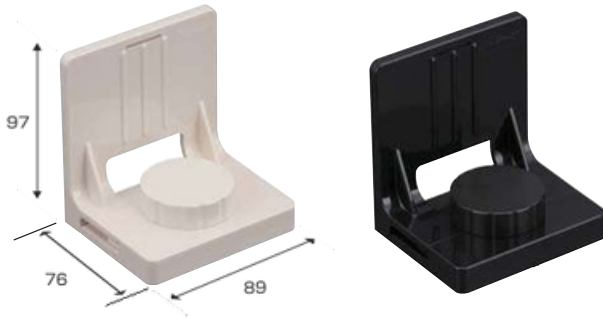

カラーボックス、キッチンカウンター、
リビングボード、スチール書庫用



壁面と設置物天面でも使用できます。

※ただし壁面が壁紙の場合には使用できません。



- 設置物の左右に8cmのスペースが必要です。

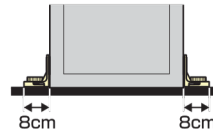

- 平らな面が、床面から高さ3.5cm以下の設置物に取り付けられます。

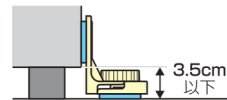

掃除がしやすい!

分離機能付!

分離可能なので、マットをはがさずに設置物の移動ができ、掃除等に便利です。



品番		マットサイズ	設置物の重さ		入数	希望小売価格 (税抜)
ミルクホワイト	ブラック		2コ使用时	4コ使用时		
P7P-STMM	P7P-STMK	側面取付部: 75×50 床面取付部: 75×50	65kgまで	130kgまで	1セット(2コ入)	7,200

試験動画

施工動画



ストッパーP (Lサイズ)

重さ **100kg**まで

樹脂製

- 床面と設置物の側面に取り付けて使用します。
- 掃除がしやすい分離機能付き! マットをはがさず設置物の移動ができます。
- 設置物を動かさずに取り付けられるので簡単に設置ができます。

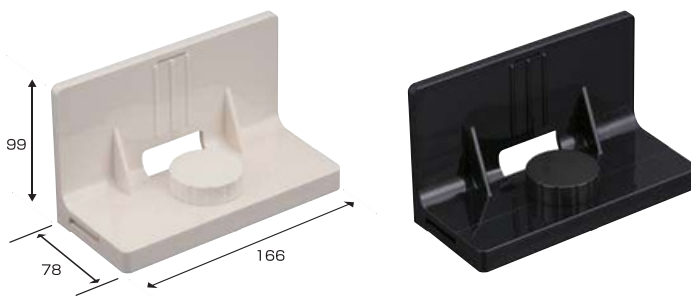

冷蔵庫、食器棚、タンス、キャビネット用



※取り付けには設置物の背面に壁が必要です。

壁面と設置物天面でも使用できます。

※ただし壁面が壁紙の場合には使用できません。



- 設置物の左右に8cmのスペースが必要です。



- 平らな面が、床面から高さ3.5cm以下の設置物に取り付けられます。

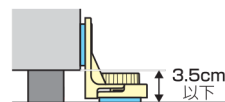

掃除がしやすい!

分離機能付!

分離可能なので、マットをはがさずに設置物の移動ができ、掃除等に便利です。

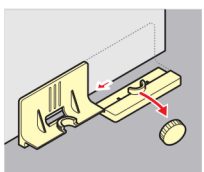

品番		マットサイズ	設置物の重さ (2コ使用时)	入数	希望小売価格 (税抜)
ミルクホワイト	ブラック				
P7P-STLM	P7P-STLK	側面取付部: 150×50 床面取付部: 150×50	100kgまで	1セット(2コ入)	12,800

ストッパーP (MLサイズ)

重さ **65kg**まで

樹脂製

試験動画

施工動画



- 床面と設置物の側面に取り付けて使用します。
- 掃除がしやすい分離機能付き! マットをはがさず設置物の移動ができます。
- 設置物を動かさずに取り付けられるので簡単に設置ができます。

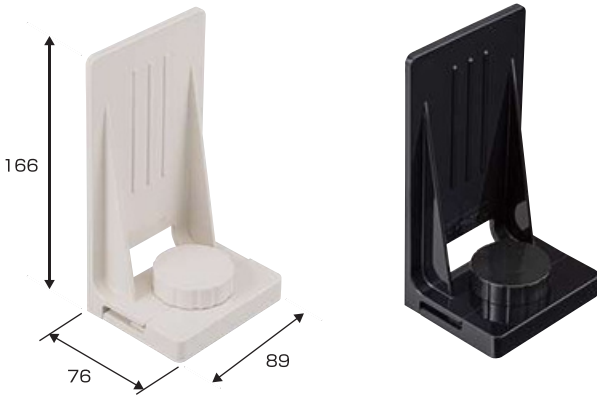

キャスター付家具、脚付家具用 (テレビ台、ローボード等)



- 設置物の左右に8cmのスペースが必要です。

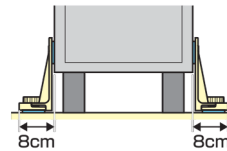

- 平らな面が、床面から高さ10cm以下の設置物に取り付けられます。

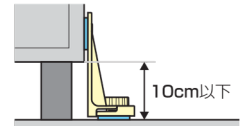

掃除がしやすい! 分離機能付!

分離可能なので、マットをはがさず設置物の移動ができ、掃除等に便利です。

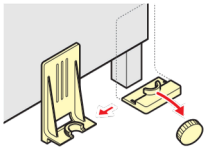

品番		マットサイズ	設置物の重さ		入数	希望小売価格 (税抜)
ミルクホワイト	ブラック		2コ使用时	4コ使用时		
P7P-STMLM	P7P-STMLK	側面取付部: 75×50 床面取付部: 75×50	65kgまで	130kgまで	1セット(2コ入)	8,000

ストッパーP (LLサイズ)

重さ **100kg**まで

樹脂製

試験動画

施工動画



- 床面と設置物の側面に取り付けて使用します。
- 掃除がしやすい分離機能付き! マットをはがさず設置物の移動ができます。
- 設置物を動かさずに取り付けられるので簡単に設置ができます。

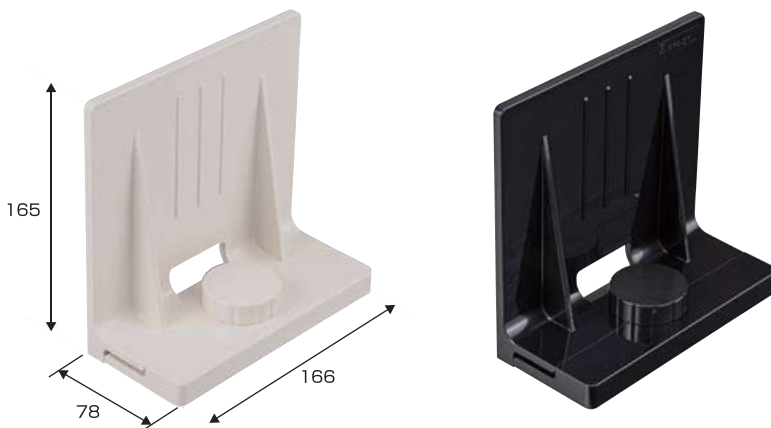

キャスター付家具、脚付家具用 (タンス、床頭台、食器棚等)



※取り付けには設置物の背面に壁が必要です。

- 設置物の左右に8cmのスペースが必要です。

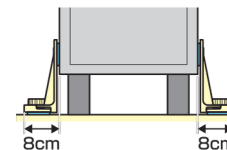

- 平らな面が、床面から高さ10cm以下の設置物に取り付けられます。

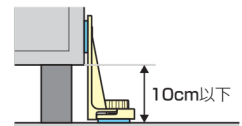

掃除がしやすい! 分離機能付!

分離可能なので、マットをはがさず設置物の移動ができ、掃除等に便利です。

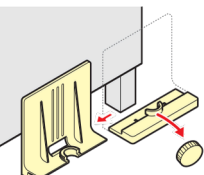

品番		マットサイズ	設置物の重さ (2コ使用时)	入数	希望小売価格 (税抜)
ミルクホワイト	ブラック				
P7P-STLLM	P7P-STLLK	側面取付部: 150×50 床面取付部: 150×50	100kgまで	1セット(2コ入)	14,400



ストッパーP (フリータイプ)

樹脂製

- 床面と設置物の側面に取り付けて使用します。
- ベルトを外せば、設置物の移動ができます。
- 設置物を動かさずに取り付けられるので簡単に設置ができます。

P7P-STFSK



P7P-STFK

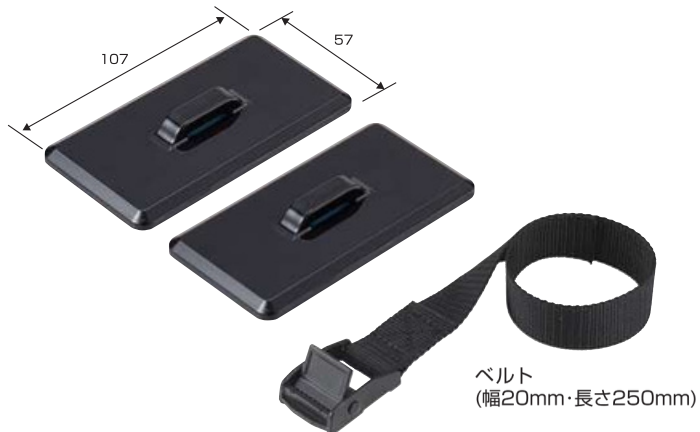

ベルトで接続するため、従来のストッパーPでは施工できない場合（設置物側面と設置面の角度が90°でない）にも使用できます。

試験機器、テレビ台、 ローボード用



壁面と設置物天面でも使用できます。

※ただし壁面が壁紙の場合には使用できません。



品番	マットサイズ	設置物の重さ (4コ使用時)	入数	希望小売価格 (税抜)
P7P-STFSK	側面取付部：50×50 床面取付部：50×50	50kgまで	1セット(4コ入)	11,200
P7P-STFK	側面取付部：100×50 床面取付部：100×50	100kgまで	1セット(4コ入)	16,800

ジャッキスター® P

重さ 100kgまで

樹脂製

試験動画

施工動画



- 床面と設置物の底面に取り付けて使用します。
- 掃除がしやすい分離機能付き！マットをはがさず設置物の移動ができます。
- 設置物を動かさずに取り付けられるので簡単に設置ができます。

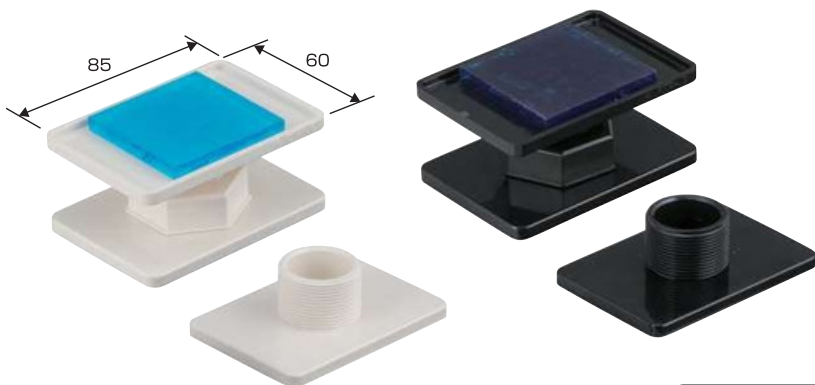

テレビ台、ローボード、
キャスター付ワゴン用

掃除がしやすい！
分離機能付！

分離可能なので、マットを
はがさず設置物の移動が
でき、掃除等に便利です。

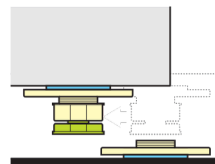

ベース付

※設置物の底面と床面の間が55~60mmの場合に付け替えて使用します。

上側のベースを添付のねじ部の長いベースに交換します。
※梱包時に耐震マットが貼りついていない側が上側です。

ナットを回して
上下に
突っ張り固定！

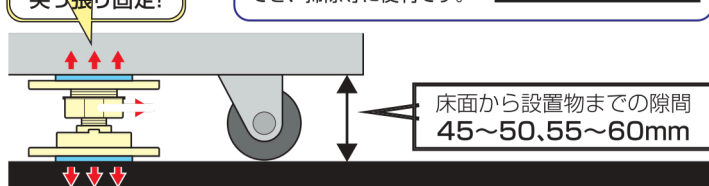

床面から設置物までの隙間
45~50, 55~60mm

品番		マットサイズ	設置物の重さ (4コ使用時)	入数	希望小売価格 (税抜)
ミルクホワイト	ブラック				
P7P-JS5M	P7P-JS5K	底面取付部：50×50 床面取付部：50×50	100kgまで	1セット(4コ入)	9,600

キャスター用

重さ 150kgまで

樹脂製

試験動画

施工動画



- 複合機等のキャスターに取り付けて使用します。
- カバーを外せば、設置物の移動ができます。
- 設置物を動かさずに取り付けられるので簡単に設置ができます。

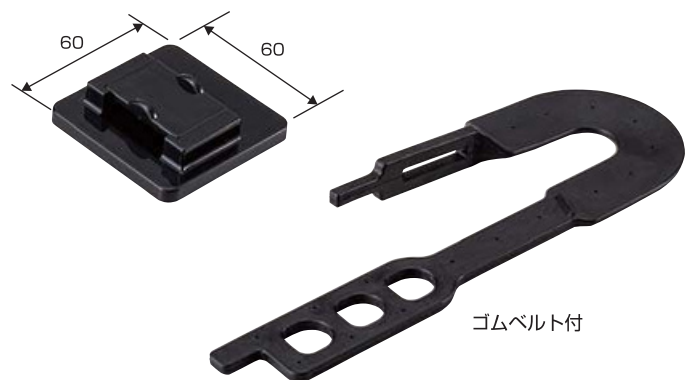

複合機、キャスター付スチールラック用

キャスターの軸に
ゴムベルトを巻いて
床面に貼るだけ！

軸、ゴムベルト、カバー、キャスター

- キャスターに軸があり、車輪の上部から設置物までの隙間が5mm以上の物に取り付けられます。
※軸がない、隙間がないキャスターには取り付けられません。

- 取り付けは、設置物の対角に行ってください。

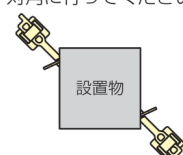

品番	マットサイズ	設置物の重さ (2コ使用時)	入数	希望小売価格 (税抜)
P7P-CSK	床面取付部：50×50	150kgまで	1セット(2コ入)	4,800

ベルトストッパー

重さ **100kg** まで

樹脂製

試験動画

施工動画



- スチールラックに取り付けて使用します。
- ベルト固定タイプですので簡単に取り付けられます。
- ベルトを外せば、設置物の移動ができます。
- 設置物を動かさずに取り付けられるので簡単に設置ができます。



ベルト付
(幅20mm・長さ500mm)



- ベルトはワイヤー間隔が狭い方に通してください。

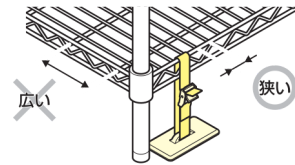

- ベルトの通す高さが、20cm以下であること。

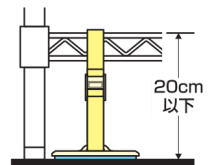

品番	マットサイズ	設置物の重さ		入数	希望小売価格(税抜)
		2コ使用时	4コ使用时		
P7P-BTK	床面取付部：100×50	50kgまで	100kgまで	1セット(4コ入)	12,800

ベルトストッパー (テレビ用)

重さ **40kg** まで

樹脂製

試験動画

施工動画



- テレビ背面に取り付けて使用します。
- ベルト固定タイプですので簡単に取り付けられます。
- ねじを外せば、設置物の移動ができます。
- 設置物を動かさずに取り付けられるので簡単に設置ができます。
- 底面に耐震マットが貼りにくいテレビに最適です。



取付ねじ付
(M4、M6、M8ねじ×各2コ)



- テレビに壁掛け用のねじ穴があること
- 必要なベルト長さが、190~320mmであること
- テレビの背面に壁があり、A(テレビの高さ)がB(テレビから壁面の距離)より大きいこと

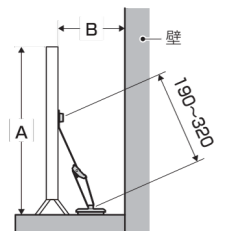

本製品はテレビの前方への転倒を防止する製品です。

品番	マットサイズ	設置物の重さ(2コ使用时)	入数	希望小売価格(税抜)
P7P-BTSVK	床面取付部：50×50	40kgまで	1セット(2コ入)	6,400

テレビストッパー

重さ **50kg** まで

樹脂製

試験動画

施工動画



- テレビの脚に取り付けて使用します。
- 高強度ロープで巻いてマットを貼るだけで簡単に取り付けられます。
- ロープを外せば、設置物の移動ができます。
- 設置物を動かさずに取り付けられるので簡単に設置ができます。
- 脚付きのテレビに最適です。



高強度ロープを巻いて
床面に貼るだけ！
(ロープ長さ：300mm)



テレビ用

- テレビの脚がロープ(長さ300mm)で巻きつけられる形状であれば設置できます。

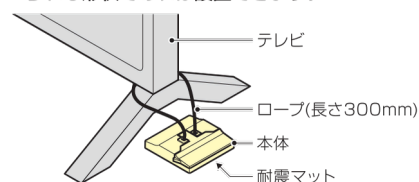

品番	マットサイズ	設置物の重さ (2コ使用時)	入数	希望小売価格 (税抜)
P7P-TVK	床面取付部：50×50	50kgまで	1セット(2コ入)	4,000

ベーススター® (脚下用)

重さ **60kg** まで

金属製

試験動画

施工動画



- ソファ等の脚付家具に取り付けて使用します。
- ゴムベルトを外せば、設置物の移動ができます。



ゴムベルトを巻いて
床面に貼るだけ！

ゴムベルト付

- 脚の高さ：60mm以上
- 脚の太さ：25~50mm
- ※脚が円形状、角形状どちらでも取り付けられます。

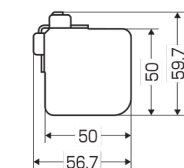
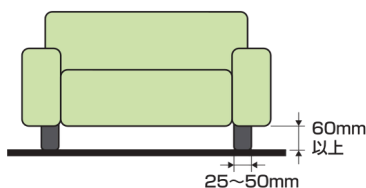

ソファ、スチールラック用



品番	マットサイズ	設置物の重さ (4コ使用時)	入数	希望小売価格 (税抜)
P7-UL4	床面取付部：40×40	60kgまで	1セット(4コ入)	6,400

耐震マット

適用例：テレビ、パソコン、DVDレコーダー、タンス、本棚等

●設置物の底面に貼るだけで地震によって倒れたり・移動したりするのを防ぐ製品です。

重さ
40kg
まで

1セット
4枚入

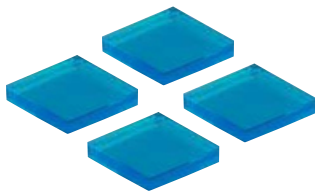

P7B-M3

重さ
100kg
まで

1セット
4枚入

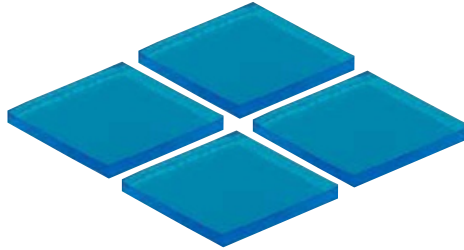

P7B-M5

※1
重さ
100kg
まで

1枚入

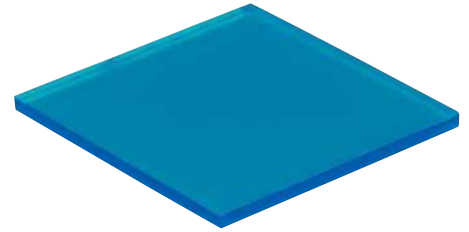

P7B-M10

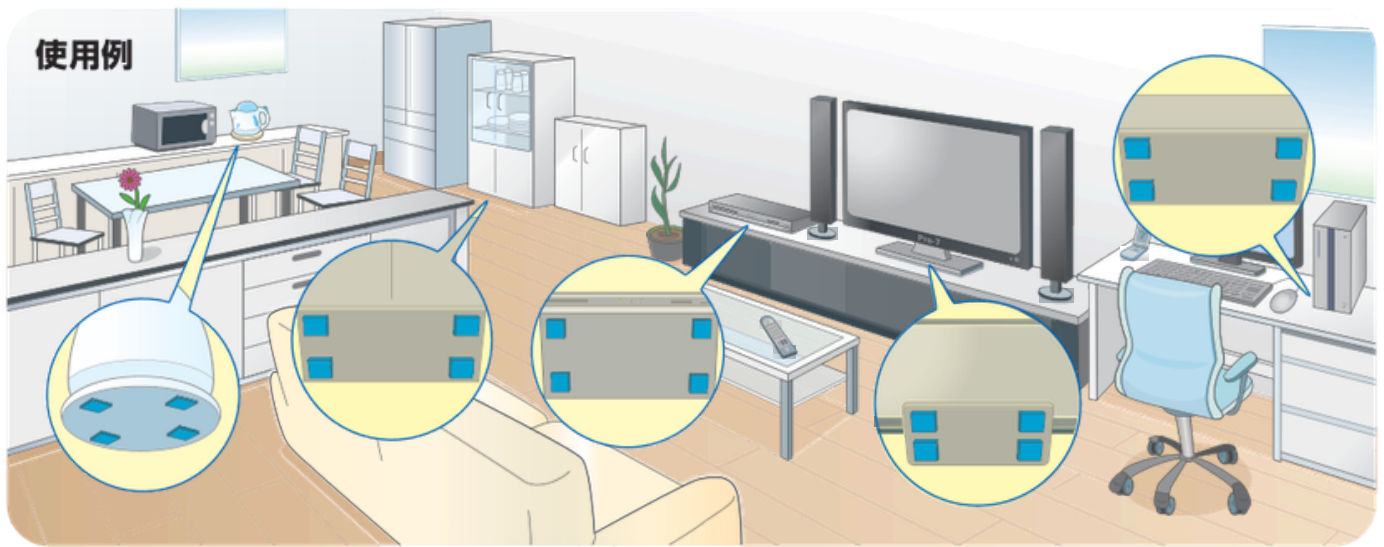

使用例

※1 P7B-M10は、下記の目安を参考にカットしてご使用ください。

品番	マットサイズ	設置物の重さ (4枚使用時)	入数	希望小売価格 (税抜)
P7B-M3	30×30	40kgまで	1セット(4枚入)	1,920
P7B-M5	50×50	100kgまで	1セット(4枚入)	3,200
P7B-M10	100×100	100kgまで※1	1枚入	3,200

30mm角(4枚)	40mm角(4枚)	50mm角(4枚)
26V型 テレビまで対応	32~47V型 テレビまで対応	50~70V型 テレビまで対応
~40kgの 家具類・家電製品 パソコン等	~64kgの 家具類・家電製品 キャビネット・ロッカー等	~100kgの 家具類・家電製品 タンス・本棚・食器棚等

※20mm角は1枚4kgを目安とし、組み合わせてご使用ください。

耐震マットの取り外し方

- 端からゆっくりとひねりながら、少しずつはがしてください。外れにくい場合は、ヘラや薄いプラスチックカード等に水で薄めた中性洗剤又は消毒用エタノールをかけたものを、マットと設置面の間に差し込んで外してください。
- ※消毒用エタノールを使用される際は、設置面や設置物を変色させる恐れがあるためご注意ください。
- ※取り外した耐震マットは水洗いしてゴミを落とせば繰り返し使用できます。

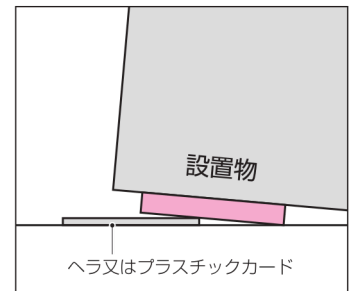
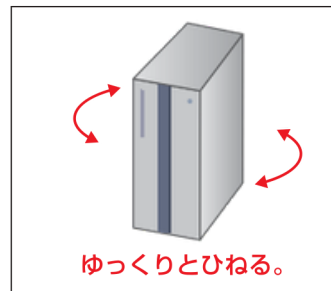

※急激にはがすと設置面が破損する恐れがあります。

工場・オフィス向け

■推奨ボルト締付けトルク

ボルトサイズ	締付けトルク
M5	3.5N・m
M6	6N・m
M8	6N・m

ストッパー等ボルト締めを行う製品は、右記締付けトルクで行ってください。
※締めすぎると製品の変形等の原因となります。

ジャッキスター®

金属製

試験動画

施工動画



- 床面と設置物の底面に取り付けて使用します。
- 設置物を動かさずに取り付けられるので簡単に設置ができます。

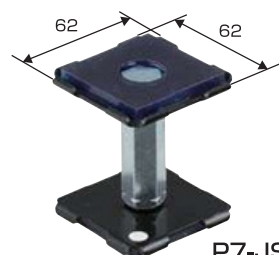

P7-JS5□

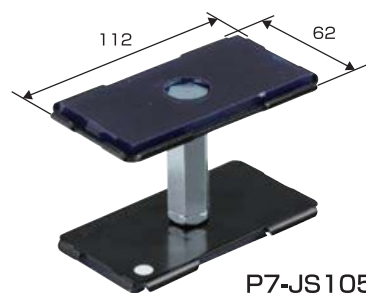

P7-JS105□

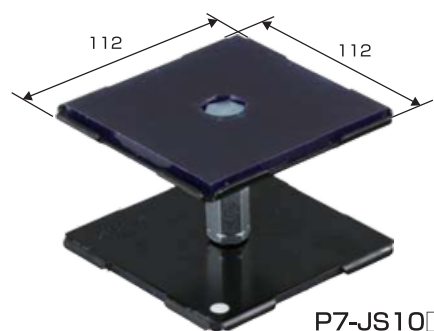

P7-JS10□

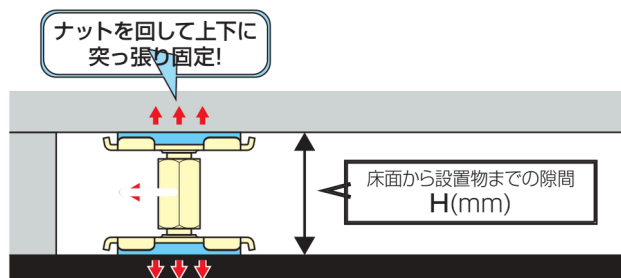

品番	マットサイズ	設置物の重さ (4コ使用時)	設置物の高さ	床面から設置物までの隙間 H(mm)	入数	希望小売価格 (税抜)
P7-JS5S1		100kgまで		50~60	1セット(4コ入)	16,000
P7-JS5S2	底面取付部: 50×50 床面取付部: 50×50	100kgまで	2mまで (重心位置1mまで)	60~75	1セット(4コ入)	17,600
P7-JS5S		100kgまで		75~100	1セット(4コ入)	17,600
P7-JS105S1		200kgまで		50~60	1セット(4コ入)	23,200
P7-JS105S2		200kgまで		60~75	1セット(4コ入)	24,000
P7-JS105S	底面取付部: 100×50 床面取付部: 100×50	200kgまで	2mまで (重心位置1mまで)	75~100	1セット(4コ入)	24,800
P7-JS105M		160kgまで		100~145	1セット(4コ入)	26,400
P7-JS105L		160kgまで		145~200	1セット(4コ入)	29,600
P7-JS10S1		400kgまで		50~60	1セット(4コ入)	36,000
P7-JS10S2		400kgまで		60~75	1セット(4コ入)	37,600
P7-JS10S	底面取付部: 100×100 床面取付部: 100×100	400kgまで	2mまで (重心位置1mまで)	75~100	1セット(4コ入)	38,400
P7-JS10M		340kgまで		100~145	1セット(4コ入)	39,200
P7-JS10L		340kgまで		145~200	1セット(4コ入)	43,200

サイドスター®

重さ **150kg**まで

金属製

試験動画

施工動画



- 床面と設置物の側面・底面に取り付けて使用します。
- 設置物を動かさずに取り付けられるので簡単に設置ができます。

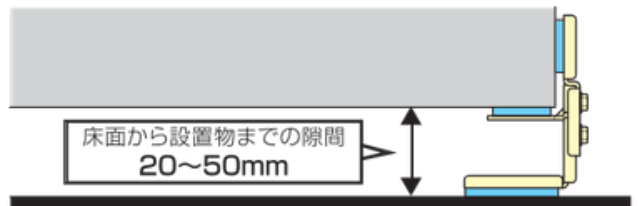

品番	マットサイズ	設置物の重さ		設置物の高さ	入数	希望小売価格 (税抜)
		2コ使用时	4コ使用时			
P7-SDL	側面取付部：90×30 底面取付部：100×30 床面取付部：100×50	75kgまで	150kgまで	1mまで (重心位置0.5mまで)	1セット(4コ入)	22,400

ストッパー

金属製

試験動画

施工動画



- 床面と設置物の側面に取り付けて使用します。
- 設置物を動かさずに取り付けられるので簡単に設置ができます。

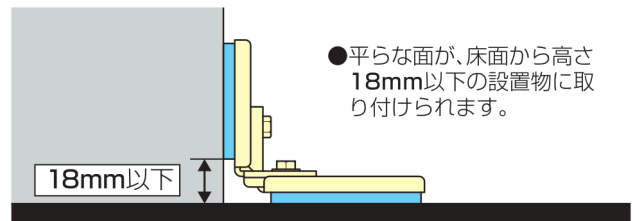
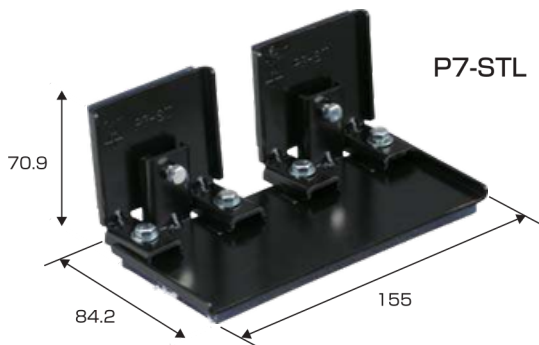
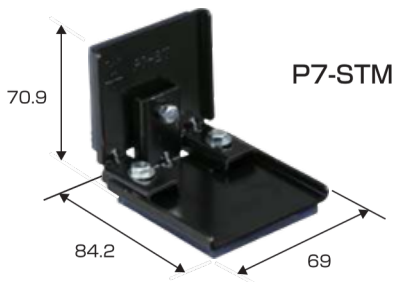

品番	マットサイズ	設置物の重さ		設置物の高さ	入数	希望小売価格 (税抜)
		2コ使用时	4コ使用时			
P7-STM	側面取付部：55×50 床面取付部：65×60	30kgまで	60kgまで	1mまで (重心位置0.5mまで)	1セット(4コ入)	16,000
P7-STL	側面取付部：55×50・55×50 床面取付部：145×65	100kgまで	200kgまで	1mまで (重心位置0.5mまで)	1セット(4コ入)	32,000



ストッパー (内側タイプ)

金属製

- 床面と設置物の側面に取り付けて使用します。
- 機器からはみ出しが少なく、スッキリ設置ができます。

P7-USTM

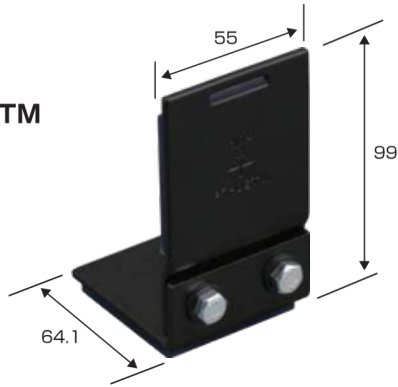

P7-USTL

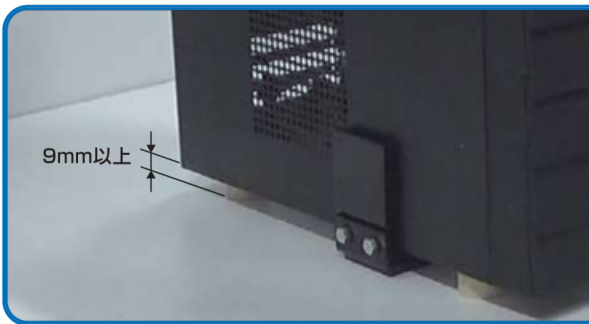
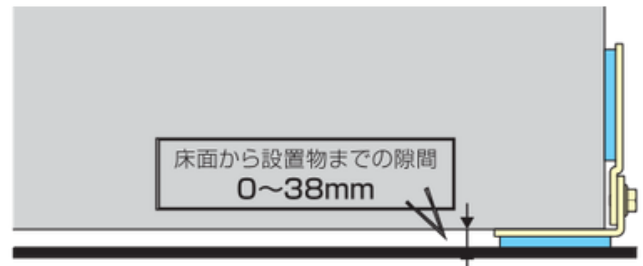
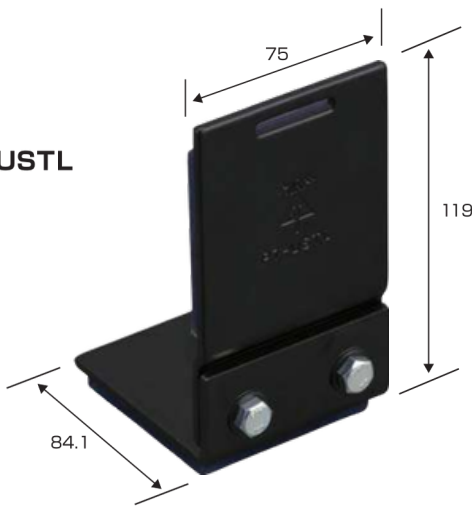

●床面から設置物までの隙間が9mm以上の場合

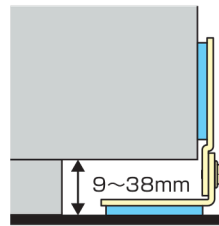

- 設置物に脚等があり、9mm以上の隙間がある場合は、設置物を動かさずに取り付けられるので簡単に設置ができます。
- 重さ50kgまでの設置物なら、2コで使用することもできます。

品番	マットサイズ	設置物の重さ		入数	希望小売価格 (税抜)
		2コ使用時	4コ使用時		
P7-USTM	側面取付部：50×50 床面取付部：50×50	50kgまで ※1	100kgまで	1セット(4コ入)	14,400
P7-USTL	側面取付部：70×70 床面取付部：70×70	100kgまで ※1	200kgまで	1セット(4コ入)	22,400

発売予定

※1 2コでの使用は、床面から設置物までの隙間が9mm未満の場合は行わないでください。

アジャスター用

重さ **400kg**まで

金属製

試験動画

施工動画



- アジャスターボルト付機器に取り付けて使用します。
- 設置物を動かさずに取り付けられるので簡単に設置ができます。

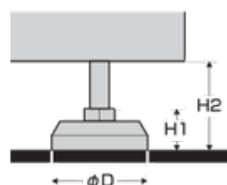
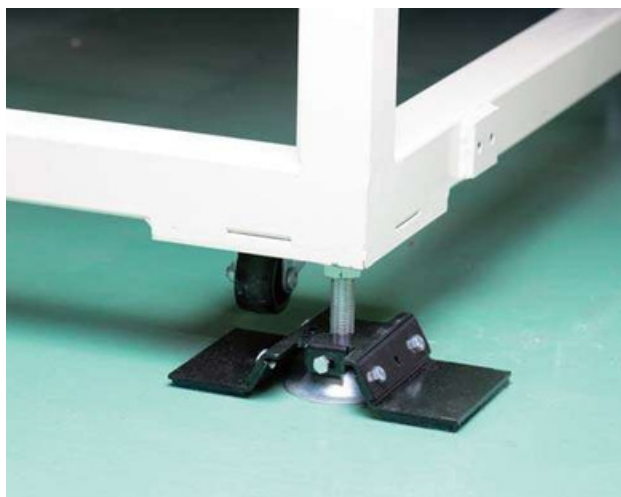
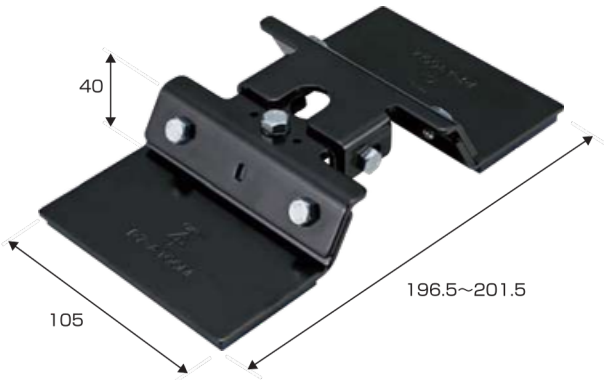

■適合アジャスターサイズ

アジャスター	φD	H1	H2
M12	φ75 以下	23~26.5mm	45mm 以上
M14		27~30 mm	
M16		27~30 mm	

品番	マットサイズ	設置物の重さ (4コ使用時)	入数	希望小売価格 (税抜)
P7-A100M	床面取付部：100×50・100×50	400kgまで	1セット(4コ入)	24,000

アジャスター用 (ベースタイプ)

重さ **400kg**まで

金属製

試験動画

施工動画



- アジャスターボルト付機器に取り付けて使用します。
- 機器からはみ出しが少なく、スッキリ設置ができます。

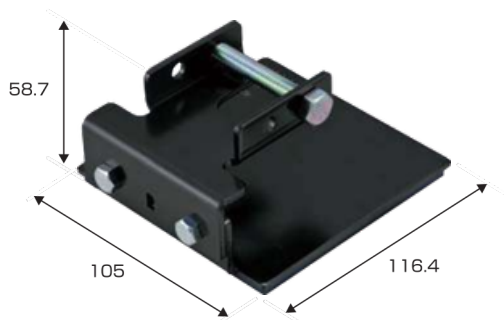

取付ねじ・スペーサー付

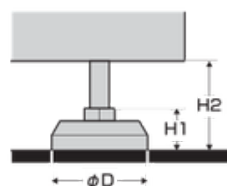

■適合アジャスターサイズ

アジャスター	φD	H1	H2
M12	φ75 以下	23~26.5mm	55mm 以上
M14		27~30 mm	
M16		27~30 mm	

品番	マットサイズ	設置物の重さ (4コ使用時)	入数	希望小売価格 (税抜)
P7-A100JM	床面取付部：100×100	400kgまで	1セット(4コ入)	24,000

ベーススター®

重さ **400kg**まで

金属製

試験動画

施工動画



●ラック、書庫等に取り付けて使用します。

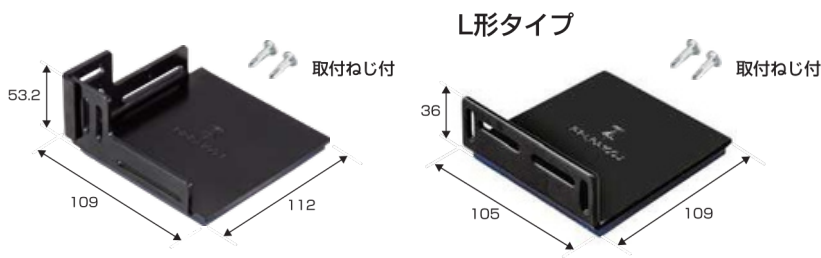

2台以上の書庫を並べる場合は書庫間に隙間のできないL形タイプのご使用をお勧めします！



品番	マットサイズ	設置物の重さ (4コ使用时)	設置物の高さ	入数	希望小売価格 (税抜)
P7-RA100J	床面取付部：100×100	400kgまで	2.1mまで (重心位置1.05mまで)	1セット(4コ入)	19,200
P7-LRA100J	床面取付部：100×100	400kgまで	2.1mまで (重心位置1.05mまで)	1セット(4コ入)	18,400

ベーススター® (ベルトタイプ)

重さ **400kg**まで

金属製

試験動画

施工動画



●ラックに取り付けて使用します。
●ベルト固定タイプですので、ラックにねじ固定できない場合や傷をつけたくない場合に最適です。

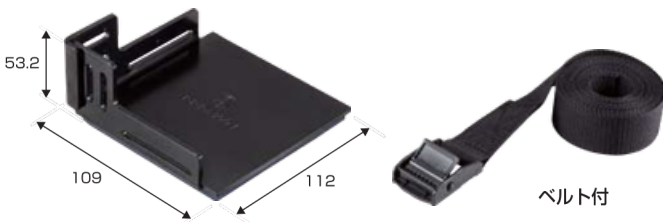

P7-RA100JB



P7-RA100JB2

セット内容	本体	ベルト
P7-RA100JB	4	幅25mm・長さ2000mm × 2本
P7-RA100JB2	4	幅20mm・長さ500mm × 4本

品番	マットサイズ	設置物の重さ (4コ使用时)	設置物の高さ	入数	希望小売価格 (税抜)
P7-RA100JB	床面取付部：100×100	400kgまで	2.1mまで (重心位置1.05mまで)	1セット(4コ入)	24,000
P7-RA100JB2	床面取付部：100×100	400kgまで	2.1mまで (重心位置1.05mまで)	1セット(4コ入)	22,400



ラック用

重さ **400kg**まで

金属製

- ラックに取り付けて使用します。
- 設置物を動かさずに取り付けられるので簡単に設置ができます。

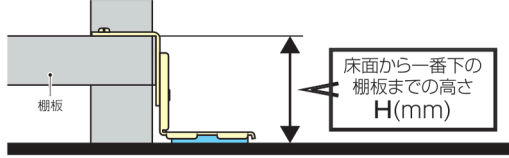
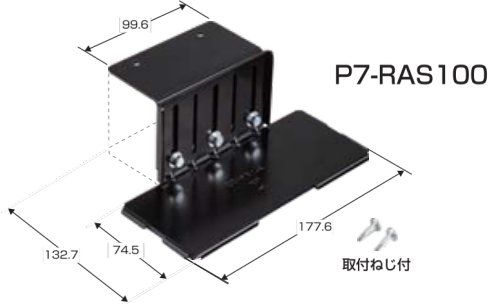

●高重量固定タイプ
外側施工 **ねじ固定有**
 強固に固定できる方法で重たいラックにも対応できます。
重さ：400kgまで

●簡単固定タイプ
外側施工 **ねじ固定無**
 ラックにねじ固定不要で、簡単に取り付けられます。
重さ：200kgまで

●スッキリ固定タイプ
内側施工 **ねじ固定有**
 ラックからのみ出しが少ないのでスッキリ設置ができます
重さ：200kgまで

品番	マットサイズ	設置物の重さ (4コ使用時)	設置物の高さ	床面から一番下の棚板までの高さ H(mm)	入数	希望小売価格 (税抜)
P7-RAS100	床面取付部：166×62	400kgまで	2.1mまで (重心位置1.05mまで)	70~110	1セット(4コ入)	20,800
P7-RAM100				110~150	1セット(4コ入)	20,800

ボンベスタンド

重さ **70kg**まで

金属製



- 高圧ガス容器用の耐震スタンドです。
- アンカー工事不要！耐震マットで床面にシッカリ密着。
- 震度7相当の地震でも倒れません。

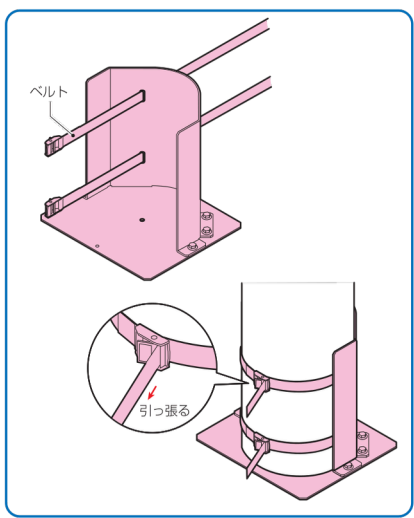
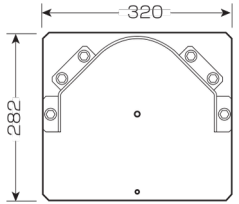
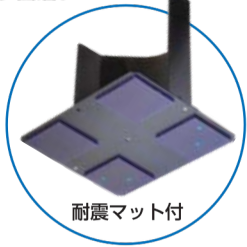

品番	適合	製品重量	入数	希望小売価格 (税抜)
P7-BS	高圧ガス容器(3.4L~47L): 70kgまで 最大径：φ232 最大高さ：1500mmまで	7.kg (ベルト含む)	1	39,800

耐震補助部材

連結シート

重さ 上段100kgまで

- 上下に分かれた設置物を貼るだけで簡単に連結できるシートです。
※連結のためのシートであり、設置物の転倒を防止する製品ではありません。(その他ピタ7シリーズと組み合わせてご使用ください。)
- 優れた粘着力で設置物をピタッと連結します。
- シートはガラス繊維入りのため高強度です。
- 安心のワイド幅仕様。



適用例：上下に分かれた本棚、食器棚、スチール棚、ロッカー等

貼るだけで
上下をガッチリ連結！

品番	シートサイズ	設置物の重さ(4枚使用時)	入数	希望小売価格(税抜)
P7-RS	縦60×横195×厚さ0.17	上段100kgまで	1セット(4枚入)	1,920

補助シート

重さ 上段100kgまで

- ピタ7設置時に使用する補助シートです。
- 施工時に耐震マットが貼り付くのを防ぎ、位置決め後簡単に外すことができます。
- 製品に添付されているものより大幅に長いため、壁際や設置物を並べて施工するなど手の届き難い場所の施工に便利です。

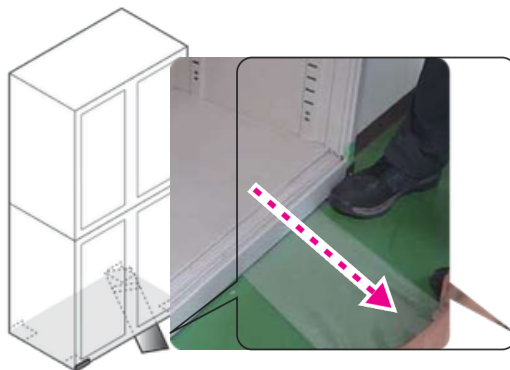

品番	シートサイズ	入数	希望小売価格(税抜)
P7-HSL	縦150×横900×厚さ0.09	1セット(4枚入)	800

連結シートと組み合わせてご使用ください。

ストッパー



P7P-STM(M,K)
9頁参照



P7P-STL(M,K)
9頁参照

ベーススター



P7-RA100J
20頁参照





スペーサー

樹脂製

●左右に並んだ設置物の隙間に設置し、連結ができます。
 ※左右の設置物を連結するためのものであり、設置物の転倒を防止する製品ではありません。(その他ピタ7シリーズと組み合わせてご使用ください。)

P7P-SP ナット付 ※左右の設置物の隙間が50~80mmの場合に付け替えて使用します。

ナット両側のねじを外し、添付の長いナットに付け替えます。
 ※ねじは取り付けに方向性がありますので、製品の刻印(右左)を合わせて取り付けてください。
 ※左右の設置物の隙間が30~40mmの場合は添付の長いナットは使用しません。

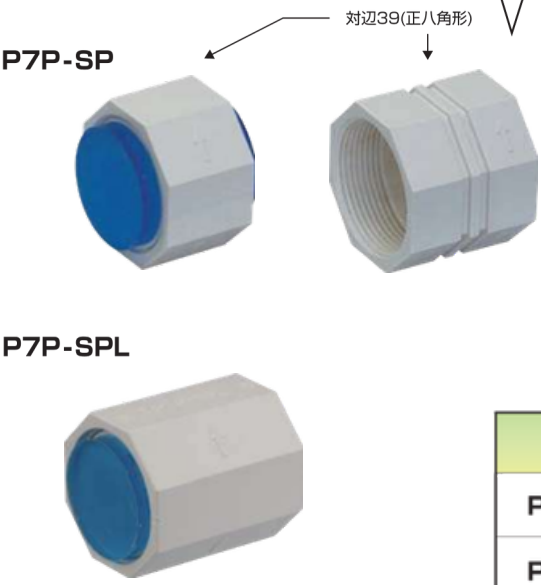

左右の設置物の隙間

P7P-SP	30~50mm
P7P-SPL	50~80mm

●スペーサーは、1組の設置物に2コ使用し、設置物の中央に左右対称バランスよく取り付けてください。

品番	マットサイズ	入数	希望小売価格(税抜)
P7P-SP	側面取付部：φ30・φ30	1セット(2コ入)	2,560
P7P-SPL	側面取付部：φ30・φ30	1セット(2コ入)	2,880

合わせ技

連結シート・ストッパー・スペーサー

●組み合わせることでLC(液クロ)等の落下や転倒防止ができます。

連結シート

P7-RS

ストッパー

P7P-STM(M,K) 5頁参照

P7P-STL(M,K) 5頁参照

スペーサー

P7P-SP

ベルト用ベース

- ベルトを通せる穴と耐震マットが付いた樹脂ベースです。
- ベルトセットやベルトと組み合わせて使用します。

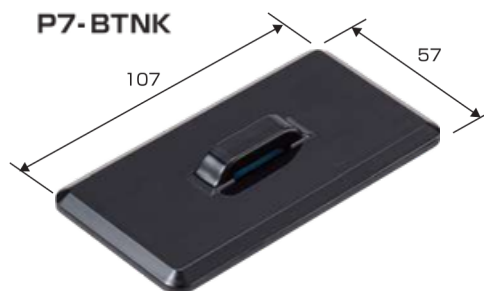

品番	マットサイズ	適合ベルト幅	入数	希望小売価格(税抜)
P7P-BTSNK	50 × 50	20	1セット(4コ入り)	4,000
P7P-BTNK	100 × 50	20	1セット(4コ入り)	7,200

ベルトセット

- ストッパーやベルト用ベース、スペーサーと組み合わせて使用することで、液体クロマトグラフィー(LC)等の段積み機器の地震対策ができます。



ベルト × 4本
(幅20mm・長さ1500mm)

アジャスター × 4

送り金具 × 4

品番	入数	希望小売価格(税抜)
P7P-BLTS	1セット	3,360



合わせ技

ベルトセット・ベルトベース・ストッパー・スペーサー

●組み合わせて使用することでLC(液クロ)等の落下や転倒防止ができます。

ベルト用ベース



P7P-BTSNK



P7P-BLTS

ベルトセット

ストッパー



P7P-STM(M,K)

9頁参照



P7P-STL(M,K)

9頁参照



スペーサー



P7P-SP

23頁参照

チューブホルダーもお使いください。



●LC(液クロ)周りのチューブをまとめるのに使用できます。



品番	品名	希望小売価格(税抜)
PTH-3T	チューブホルダー	160

※1個の価格です。(最低10個単位の販売となります)

品番	品名	希望小売価格(税抜)
PTH-5T	チューブホルダー	180

※1個の価格です。(最低10個単位の販売となります)

品番	品名	希望小売価格(税抜)
PTH-10T	チューブホルダー	400

※1個の価格です。(最低10個単位の販売となります)

品番	品名	希望小売価格(税抜)
SCH-BT1	バインドハンガー [®]	95

●SCH-BT1は角にも取り付け可能です。 ※1個の価格です。(最低50個単位の販売となります)

ベルト(バックル付き)

●バックルが付いているので、簡単にベルトを延長することができます。

P7P-BLTB50



幅20mm・長さ500mm



P7P-BLTB100



幅20mm・長さ1000mm

品番	ベルト幅	ベルトの長さ	入数	希望小売価格(税抜)
P7P-BLTB50	20	500	1セット(4本入り)	6,400
P7P-BLTB100	20	1000	1セット(4本入り)	7,200

連結ベルト

●両側にバックルが付いているので、2本のベルトを連結することができます。



品番	適合ベルト幅	入数	希望小売価格(税抜)
P7P-BLTBB	20	1セット(2本入り)	5,280

設置例

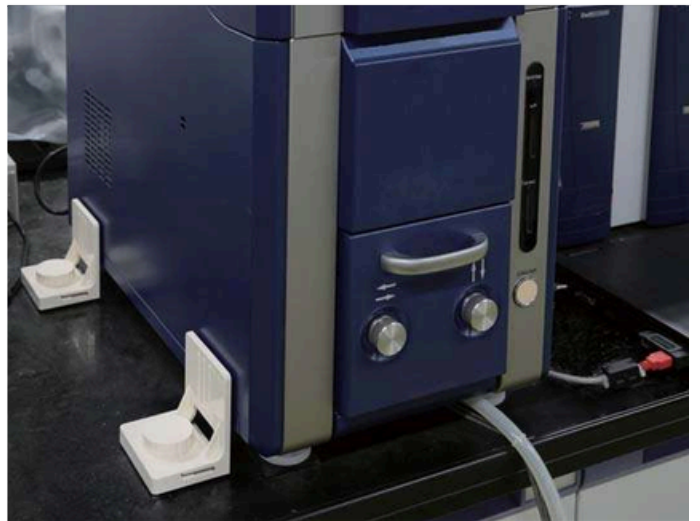
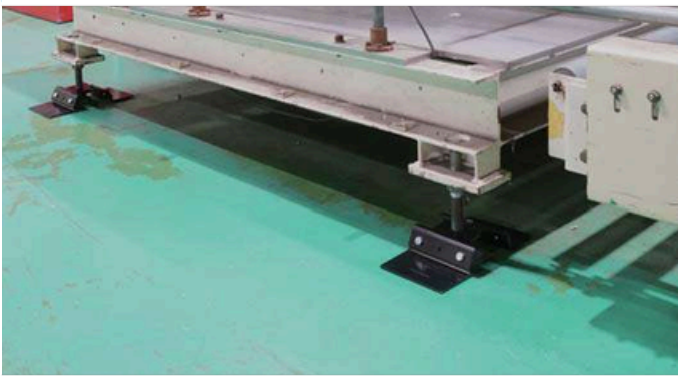

下記QRコードを読み取ると、製品動画がご覧になれます。



耐震マットの取り外し方法

<https://www.mirai.co.jp/product/sanko/P7.html>



試験動画・施工動画

<https://youtube.com/playlist?list=PLdLz68RTkk8vmBH2kuvSU9jjVliMmbeVC>



ピタ7シリーズは設置物の地震による転倒・滑りを防ぐことで、

『人への危害』

『設置物の転倒による破損』

『避難経路を塞ぐこと』を防止します。



震度7相当

耐用年数：7年

適用温度：-5℃～70℃

屋内用

■プロセブンマットと設置面の相性

※設置したい場所にテープ（セロハンテープ、ガムテープ）が、しっかりと粘着すれば使用可能です。

設置面の種類	粘着性
金属	○
PVC(硬質塩化ビニル樹脂)	○
ABS	○
PC(ポリカーボネート樹脂)	○
PE(ポリエチレン)	×
PP(ポリプロピレン)	×
フッ素樹脂、フッ素加工	×
フローリング	○
フロアタイル	○
クッションフロア	×
塗装済コンクリート(エポキシ・メラミン系)	○
カーペット	×
畳	×
撥水加工、防汚加工	×

再使用時のご注意

- 再使用される場合は、必ず水洗い後、完全に乾いてから使用してください。
- 油分やホコリなど水洗いでは落ちない場合には、中性洗剤で洗ってください。
- 酸性、アルカリ性の強い洗剤は粘着力が低下してしまう恐れがあります。
- 洗浄後、ゴミ、油分等が残っている場合は、粘着力が低下している恐れがあります。

ご注意

- 本製品を使用される設置物のサイズ・重量をよくお確かめください。
- 設置物の形状、設置面の状態(不陸等)により使用できない場合があります。
- 本製品が性能を発揮するよう、設置の際は製品に添付されているラベルを熟読し記載通り設置してください。誤った取り付けでは効果を発揮しません。
- 重心位置が高い等バランスが悪いものは取付数を増やす等してください。
- 設置面積が不十分な(凹凸や格子状)場合、十分な粘着力が得られません。
- 設置面のゴミ、ホコリ、水分、油分を十分に取り除いてください。
- 設置後は粘着を安定させるため、2時間はふれないでください。
- 耐震マットの粘着具合は接地面の種類によって異なるため、相性表をよく確認の上ご使用ください。相性が良い場合でも設置面が劣化し脆くなっている場合や、強度が低い場合は使用できません。
- フッ素樹脂加工など撥水性のものには使用できません。
- 耐用年数は7年です。7年経過後は、取り替えてください。
- 50℃以上かつ湿度60%以上の環境では耐用年数が短くなる場合があります。
- 経年変化により変色する場合がありますが、基本性能には問題がありません。
- 直射日光の当たる場所や湿度の高い場所での保管は避けてください。
- 保護フィルムを貼った状態で保管してください。
- 保護フィルムは必ずはがして、ご使用ください。
- 本製品で物を吊り下げないでください。
- 取り外し後、材質によっては設置場所と周辺に差が生じる場合があります。
- 地震が発生した場合は、異常がないか確認してください。

●本製品は地震の被害を軽減する商品です。本製品使用により発生した破損事故や地震による損害に対して責任を負うものではありません。

※プロセブンマット®は、プロセブン株式会社の登録商標です。

※このカタログに掲載しております商品の価格は1個単位(1組単位)の価格です。但し、価格欄に単位表記があるものについては、その単位での価格となります。

※このカタログは、2024年12月現在のものです。このカタログは専門業者様向け、当社との業者間取引用です。(当カタログからの無断転載はかたくお断りします。)

※カタログに掲載しております価格には消費税は含まれておりません。ご購入の際には消費税が附加されます。

※沖縄及び離島価格は、別途お問い合わせください。

販売代理店

DALTON MAINTENANCE
株式会社ダルトンメンテナンス

お問い合わせ

東京支店 TEL：03-5148-8615

仙台営業所 TEL：022-204-5763

つくば営業所 TEL：029-879-8676

名古屋支店 TEL：052-526-3480

大阪支店 TEL：06-6268-8777

広島営業所 TEL：082-568-4503

九州営業所 TEL：092-411-2880